

# 2023 年度 事業報告書

関西女子学生バスケットボール連盟

総務部

## 【目次】

総会(5月4日) 東和薬品 RACTAB ドーム(zoom による遠隔会議の併用)

第1回理事会(4月29日) 尼崎ベイコム総合体育館会議室(zoom による遠隔会議の併用)

第2回理事会(7月3日) zoom による遠隔会議

第3回理事会(11月20日) zoom による遠隔会議

第4回理事会(1月27日)大阪府社会福社会館

第5回理事会(3月16日)エル大阪視聴覚室

第6回理事会(3月30日) zoom による遠隔会議

第1回常任理事会(5月22日) zoom による遠隔会議

第2回常任理事会(9月25日) zoom による遠隔会議

《第44回全関西女子学生バスケットボール選手権大会》

日程 4月8日～5月5日

《第1回全日本大学バスケットボール新人戦関西予選会》

日程 5月28日、6月17日・18日

《男子第73回女子第72回西日本学生バスケットボール選手権大会》

日程 6月4日～6月11日

《第1回全日本大学バスケットボール新人戦》

日程 7月10日～7月16日

《2023年度関西女子学生バスケットボールリーグ戦》

日程 9月2日～11月4日

《2023年度関西女子学生バスケットボール秋季トーナメント大会》

日程 11月11日～11月26日

《第75回全日本大学バスケットボール選手権大会》

日程 12月2日～12月17日

《まつばら阪南女子バスケ交流会》

日程 5月14日

《豊中市バスケットボールフェスタ》

日程 9月24日

《学連法人及び加盟説明会》

日程 2024年3月2日

《コンプライアンス研修会》

日程 2024年3月16日

2024年度関西女子学生バスケットボール連盟 編成表

関西女子学生バスケットボール連盟

第44回全関西女子学生バスケットボール選手権大会

予選リーグ 星取表

◇Aブロック

グループリーグ①

	2 京教大	3 滋賀大	4 大教大	5 森ノ宮	勝	負	勝点	順位
2 京教大	○	○	○	○	3	0	6	1
3 滋賀大	●	○	○	○	0	3	3	4
4 大教大	●	○	○	○	2	1	5	2
5 森ノ宮	●	○	○	○	1	2	4	3
	106-32	77-58	81-65					
	32-106	34-100	58-92					
	58-77	100-34	72-67					
	65-81	92-58	67-72					

◇Cブロック

グループリーグ⑤

	24 京先端	25 四天王	26 神未来	27 大成蹊	勝	負	勝点	順位
24 京先端	○	○	○	○	3	0	6	1
25 四天王	●	○	○	○	0	3	3	4
26 神未来	●	○	○	○	2	1	5	2
27 大成蹊	●	○	○	○	1	2	4	3
	125-38	101-79	143-23					
	38-125	42-152	46-78					
	79-101	152-42	111-67					
	23-143	78-46	67-111					

グループリーグ②

	6 天理大	7 神戸大	8 甲南大	9 神親和	10 畿央大	勝	負	勝点	順位
6 天理大	○	○	○	○	○	4	0	8	1
7 神戸大	●	○	○	○	○	1	3	4	4
8 甲南大	●	○	○	○	○	2	2	6	3
9 神親和	●	○	○	○	○	3	1	7	2
10 畿央大	●	○	○	○	○	0	4	4	5
	134-22	144-35	80-78	158-21					
	22-134	47-73	0-20	56-54					
	35-144	73-47	40-95	106-56					
	78-80	20-0	90-45	153-11					
	21-158	54-56	56-106	11-153					

グループリーグ⑥

	28 奈良学	29 京女大	30 京産大	31 佛教大	勝	負	勝点	順位
28 奈良学	○	○	○	○	3	0	6	1
29 京女大	●	○	○	○	0	3	3	4
30 京産大	●	○	○	○	2	1	5	2
31 佛教大	●	○	○	○	1	2	4	3
	123-20	75-64	121-31					
	20-123	15-95	46-97					
	64-75	95-15	91-41					
	31-121	97-46	41-91					

◇Bブロック

グループリーグ③

	13 同女大	14 電通大	15 大阪大	16 龍谷大	勝	負	勝点	順位
13 同女大	○	○	○	○	2	1	5	2
14 電通大	●	○	○	○	1	2	4	3
15 大阪大	●	○	○	○	0	3	3	4
16 龍谷大	●	○	○	○	3	0	6	1
	79-53	95-49	64-80					
	53-79	65-40	51-86					
	49-95	40-65	35-93					
	80-64	86-51	93-35					

◇Dブロック

グループリーグ⑦

	34 関西大	35 奈良教	36 大公大	37 びわこ	38 大手前	勝	負	勝点	順位
34 関西大	○	○	○	○	○	4	0	8	1
35 奈良教	●	○	○	○	○	1	3	5	4
36 大公大	●	○	○	○	○	2	2	6	3
37 びわこ	●	○	○	○	○	3	1	7	2
38 大手前	●	○	○	○	○	0	4	3	5
	103-43	114-37	69-64	231-14					
	43-103	48-68	28-112	20-0					
	37-114	68-48	26-101	109-38					
	64-69	112-28	101-26	188-9					
	14-231	0-20	38-109	9-188					

グループリーグ④

	17 桃教大	18 兵教大	19 奈良女	20 大国際	21 神女大	勝	負	勝点	順位
17 桃教大	○	○	○	○	○	3	1	7	2
18 兵教大	●	○	○	○	○	1	3	4	4
19 奈良女	●	○	○	○	○	0	4	4	5
20 大国際	●	○	○	○	○	4	0	8	1
21 神女大	●	○	○	○	○	2	2	6	3
	20-0	120-25	54-73	114-17					
	0-20	84-42	36-125	58-62					
	25-120	42-84	14-100	51-72					
	73-54	125-36	100-14	123-34					
	17-114	62-58	72-51	34-123					

グループリーグ⑧

	39 流科大	40 芦屋大	41 大大谷	42 神院大	勝	負	勝点	順位
39 流科大	○	○	○	○	2	1	5	2
40 芦屋大	●	○	○	○	1	1	4	3
41 大大谷	●	○	○	○	3	2	6	1
42 神院大	●	○	○	○	0	3	3	4
	88-51	73-80	103-45					
	51-88	35-86	63-43					
	80-73	86-35	101-29					
	45-103	43-63	29-101					

# 第44回 全関西女子学生バスケットボール選手権大会 組合せ

日本バスケットボール協会  
 主催 全日本大学バスケットボール連盟  
 関西女子学生バスケットボール連盟

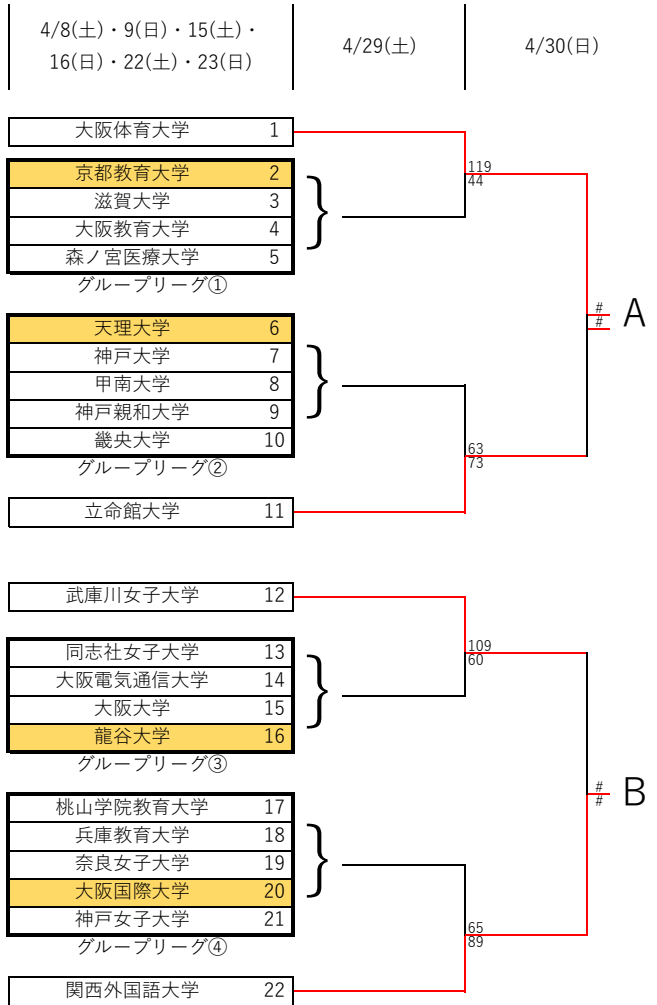

5/3(祝・水) 関西外国語大学

5～8位リーグ		
M10:00	園女大	対 大産大
M11:50	立命館	対 武庫川
決勝リーグ		
M13:40	関学大	対 人科大
M15:30	大体大	対 関外大

5/4(祝・木) ラクタブドーム

5～8位リーグ		
M10:30	武庫川	対 大産大
M12:20	立命館	対 園女大
決勝リーグ		
M14:10	関外大	対 人科大
M16:00	大体大	対 関学大

5/5(祝・金) ラクタブドーム

5～8位リーグ		
M10:30	武庫川	対 園女大
M12:20	立命館	対 大産大
決勝リーグ		
M14:10	関外大	対 関学大
M16:00	大体大	対 人科大

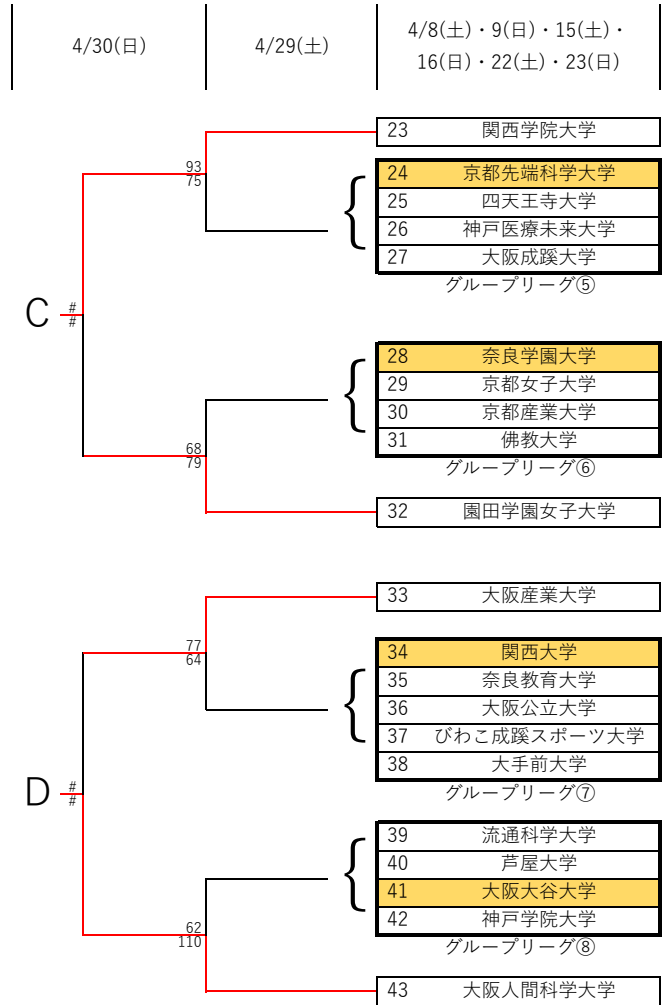

べ：ベイコム総合体育館 武：武庫川女子大学  
 関西外国語大学 ラクタブドーム

## 最終結果

### 第44回全関西女子学生バスケットボール選手権大会

#### 最終順位

優勝	大阪体育大学(3年連続18回目)
準優勝	大阪人間科学大学
第3位	関西学院大学
第4位	関西外国語大学
第5位	武庫川女子大学
第6位	立命館大学
第7位	大阪産業大学
第8位	園田学園女子大学

#### 個人賞

	選手名	大学名	No,	学年	
最優秀選手賞	日高ひかる	大阪体育大学	11	3	
敢闘賞	塩谷心海	大阪人間科学大学	5	4	
優秀選手賞	中道玲夏	大阪体育大学	6	4	
	清川璃子	大阪人間科学大学	14	4	
	前田心咲	関西学院大学	5	2	
	河村優花	関西外国語大学	10	3	
新人賞	アイェビドウン グレイス	大阪体育大学	19	1	
	三次真歩	大阪体育大学	15	1	
	熊谷のどか	大阪人間科学大学	76	1	
得点王	前田心咲	関西学院大学	5	2	71点
3ポイント王	前田芽衣	関西学院大学	75	3	10本
	池下果歩	関西外国語大学	11	3	10本
アシスト王	日高ひかる	大阪体育大学	11	3	14本
リバウンド王	アイェビドウン グレイス	大阪体育大学	19	1	83本
					(OR:36 DR:47)
理事長賞	若林紅葉	武庫川女子大学	5	4	
	山本通香	立命館大学	14	2	
	舟井ひなた	大阪産業大学	32	3	
	井上ひかる	園田学園女子大学	1	3	
優秀監督賞	村上なおみ	大阪体育大学			

表彰規定により得点王・3ポイント王・リバウンド王・アシスト王は決勝リーグの試合記録によって選考



男子第73回女子第72回西日本学生バスケットボール選手権大会  
【女子】組み合わせ

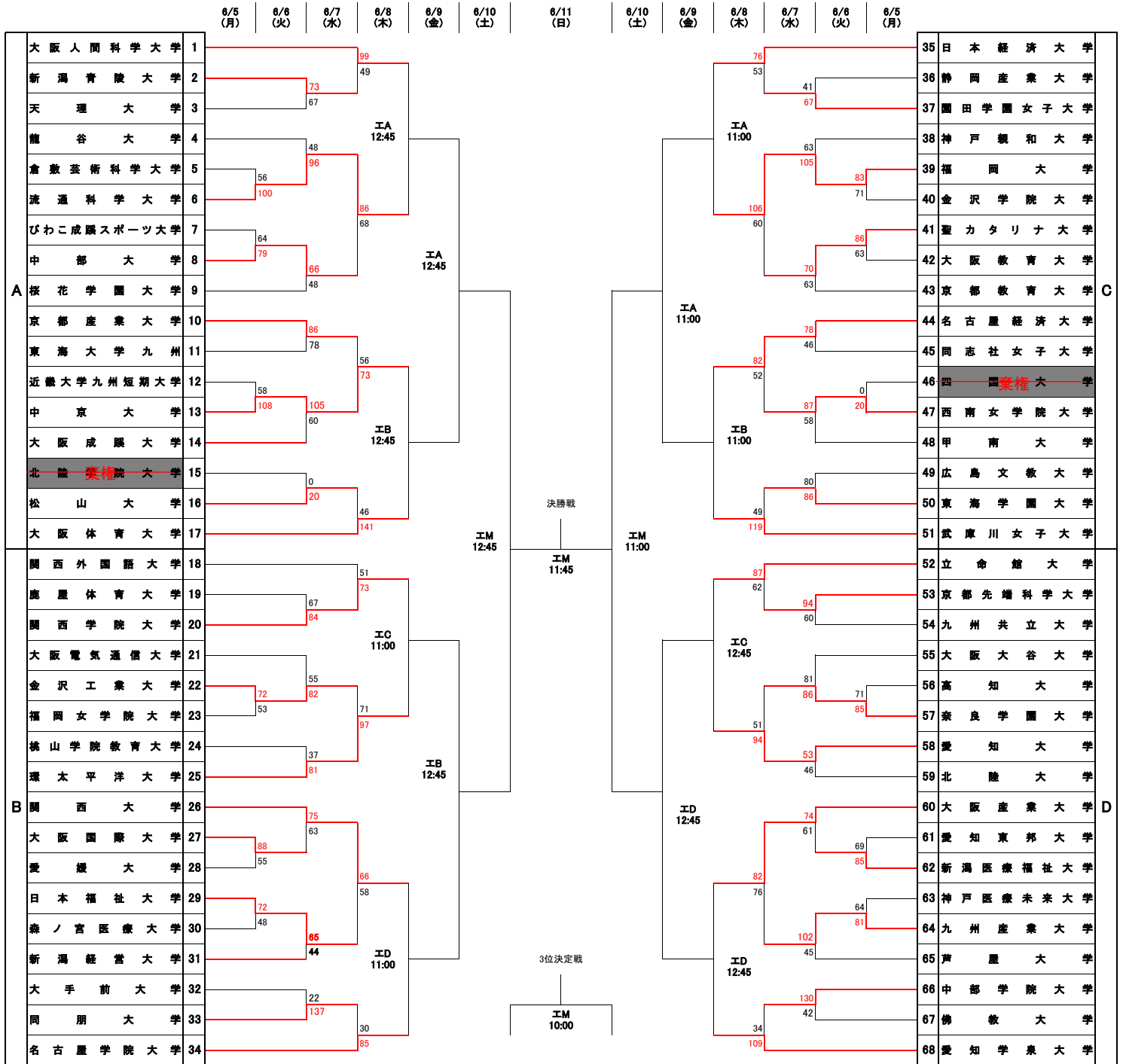

丸: 丸善インテックアリーナ大阪(大阪市立中央体育館)

エ: エディオンアリーナ大阪(大阪府立体育会館)

## 最終結果

### 男子第73回女子第72回西日本学生バスケットボール選手権大会

#### 最終順位

優勝	愛知学泉大学
準優勝	大阪体育大学
第3位	日本経済大学
第4位	関西学院大学
第5～8位	立命館大学
	大阪人間科学大学
	武庫川女子大学
	名古屋学院大学

#### 個人賞

	選手名	大学名	No.	学年
最優秀選手賞	森 美月	愛知学泉大学	4	4
敢闘賞	日高 ひかる	大阪体育大学	11	3
優秀選手賞	國井 仁奈梨	愛知学泉大学	74	4
	アイェビドゥン グレイス	大阪体育大学	19	1
	木下 菜月	日本経済大学	17	3
	前田 心咲	関西学院大学	5	2
優秀監督賞	木村 功	愛知学泉大学		
得点王	日高 ひかる	大阪体育大学	11	3 67点
3ポイント王	前田 芽衣	関西学院大学	75	3 11本
アシスト王	日高 ひかる	大阪体育大学	11	3 12本
リバウンド王	アイェビドゥン グレイス	大阪体育大学	19	1 72本

(OR:15 DR:57)

表彰規定により得点王・3ポイント王・リバウンド王・アシスト王は決勝リーグの試合記録によって選考

# 第1回全日本大学バスケットボール新人戦関西予選会 組み合わせ

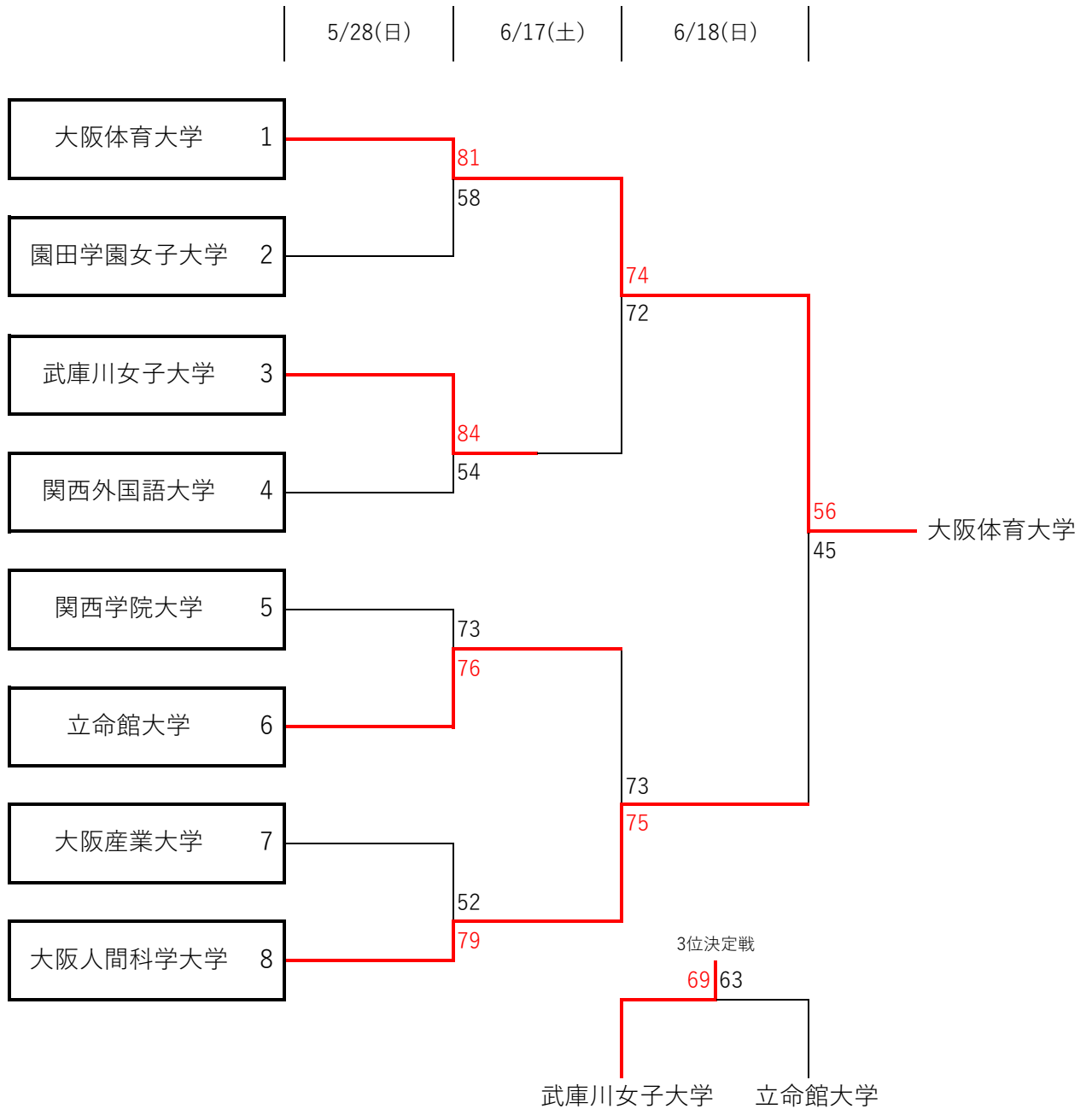

外: 関西外国語大学 片鉾総合体育館
武: 武庫川女子大学

# 最終結果

## 第1回全日本大学バスケットボール新人戦関西予選会

- 1位 大阪体育大学
  - 2位 大阪人間科学大学
  - 3位 武庫川女子大学
  - 4位 立命館大学
  - 5位 園田学園女子大学
- 大阪産業大学
- 関西外国語大学
- 関西学院大学

# 第1回全日本大学バスケットボール新人戦 女子勝ち上がり

【第3位】  
白鷗大学

68 | 77

山梨学院大学 | 白鷗大学

【優勝】  
大阪体育大学

【準優勝】  
筑波大学

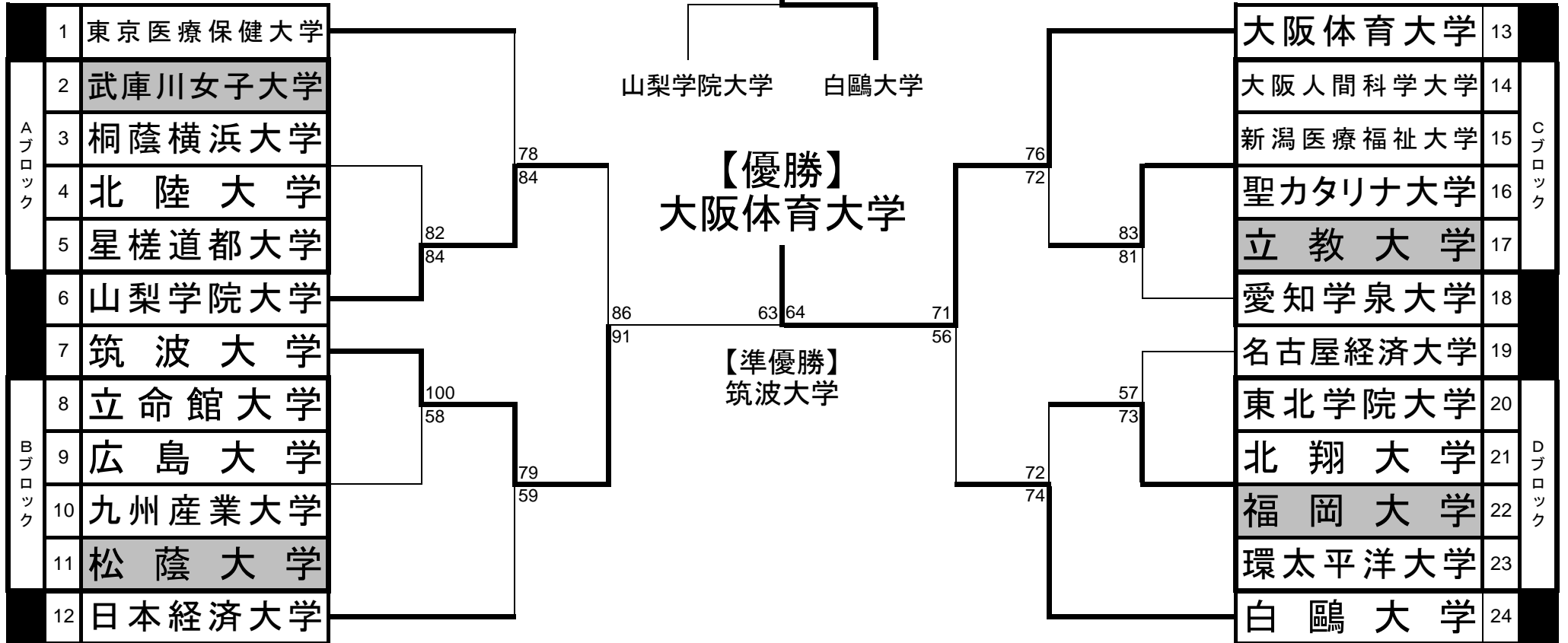

# 第1回全日本大学バスケットボール新人戦 大会結果

## 【成績】

優勝 大阪体育大学  
 準優勝 筑波大学  
 第3位 白鷗大学  
 第4位 山梨学院大学

## 【個人賞】

最優秀選手賞 升田 木花 (大阪体育大学、No4、2年)  
 敢闘賞 朝比奈あずさ (筑波大学、No14、2年)  
 優秀選手賞 三次 真歩 (大阪体育大学、No11、1年)  
 アイエビドゥングレイス (大阪体育大学、No19、1年)  
 川井田風寧 (筑波大学、No11、1年)  
 玉川なつ珠 (白鷗大学、No18、2年)  
 藤澤 夢叶 (山梨学院大学、No5、2年)  
 得点王 藤澤 夢叶 (山梨学院大学、No5、2年) 63 点  
 3ポイント王 玉川なつ珠 (白鷗大学、No18、2年) 8 本  
 藤澤 夢叶 (山梨学院大学、No5、2年)  
 アシスト王 三次 真歩 (大阪体育大学、No11、1年) 6 本  
 佐々木 凜 (白鷗大学、No11、1年)  
 リバウンド王 アダムアフォディヤ (白鷗大学、No41、1年) OF 10 DE 35 TO 45  
 MIP賞 朝比奈あずさ (筑波大学、No14、2年)

### POINT TOP10

順	Name	大学名	No	学年	点
1	藤澤 夢叶	山梨学院大	5	2	63
2	アダムアフォディヤ	白鷗大	41	1	57
3	朝比奈あずさ	筑波大	14	2	43
4	アググアチカチュクウ	山梨学院大	8	2	42
5	玉川なつ珠	白鷗大	18	2	39
6	三次 真歩	大阪体育大	11	1	37
7	上野 心音	筑波大	24	1	35
8	川井田風寧	筑波大	11	1	33
9	升田 木花	大阪体育大	4	2	29
10	京橋菜々子	山梨学院大	35	1	25

### 3POINT TOP10

順	Name	大学名	No	学年	本
1	藤澤 夢叶	山梨学院大	5	2	8
	玉川なつ珠	白鷗大	18	2	8
3	升田 木花	大阪体育大	4	2	5
	伊藤 七海	大阪体育大	5	2	5
5	朝比奈あずさ	筑波大	14	2	4
	川井田風寧	筑波大	11	1	4
7	三次 真歩	大阪体育大	11	1	2
	古谷 早紀	筑波大	17	2	2
	新川 育美	白鷗大	7	2	2
	清水 絢	白鷗大	19	2	2
	池田 千紗	白鷗大	74	1	2

### ASSIST TOP10

順	Name	大学名	No	学年	本
1	三次 真歩	大阪体育大	11	1	6
	佐々木 凜	白鷗大	11	1	6
3	玉川なつ珠	白鷗大	18	2	5
4	川井田風寧	筑波大	11	1	4
5	藤澤 夢叶	山梨学院大	5	2	3
	佐藤 双羽	山梨学院大	80	2	3
	大久保愛梨	山梨学院大	7	1	3
	京橋菜々子	山梨学院大	35	1	3
	古谷 早紀	筑波大	17	2	3
	池田 千紗	白鷗大	74	1	3

### REBOUND TOP10

順	Name	大学名	No	学年	OF	DE	TO
1	アダムアフォディヤ	白鷗大	41	1	10	35	45
2	アイエビドゥングレイス	大阪体育大	19	1	16	21	37
3	アググアチカチュクウ	山梨学院大	8	2	11	10	21
4	清水 絢	白鷗大	19	2	3	16	19
5	根来 舞瑠	大阪体育大	9	2	7	11	18
6	藤澤 夢叶	山梨学院大	5	2	3	14	17
7	朝比奈あずさ	筑波大	14	2	4	11	15
8	川井田風寧	筑波大	11	1	4	10	14
	三次 真歩	大阪体育大	11	1	2	12	14
10	古谷 早紀	筑波大	17	2	2	9	11
	升田 木花	大阪体育大	4	2	6	5	11

1部リーグ

【11月4日時点】

◇1次リーグ

	1 人科大	2 立命館	3 武庫川	4 大体大	5 関学大	6 関外大	7 関西大	8 園女大	9 奈良学	10 大産大	勝	負	勝点	順位
1 人科大		●	●	○	●	○	○	○	○	○	6	3	6	4
2 立命館	○		●	○	○	○	○	○	○	○	8	1	8	2
3 武庫川	○	○		○	○	○	○	○	○	○	9	0	9	1
4 大体大	●	●	●		●	○	○	○	○	○	5	4	5	5
5 関学大	○	○	○	○		○	○	○	○	○	7	2	7	3
6 関外大	●	●	●	●	●		●	●	●	●	1	8	1	10
7 関西大	●	●	●	●	○	○		●	●	●	1	8	1	9
8 園女大	●	●	●	○	●	○	○		○	○	3	6	3	7
9 奈良学	●	●	●	●	●	●	●	○		○	2	7	2	8
10 大産大	●	●	●	●	●	○	○	●	○		3	6	3	6

◇2次リーグ

上位		1 武庫川	2 立命館	3 関学大	4 人科大	5 大体大	勝	負	1次勝点	2次勝点	合計勝点	順位
1 武庫川			○	●	●	●	1	3	9	1	10	2
2 立命館	●		○	●	○	○	1	3	8	1	9	3
3 関学大	○	○		○	○	○	1	3	7	1	8	4
4 人科大	○	○	○		○	○	4	0	6	4	10	1
5 大体大	○	○	○	○		○	3	1	5	3	8	5

下位		6 大産大	7 園女大	8 奈良学	9 関西大	10 関外大	勝	負	1次勝点	2次勝点	合計勝点	順位
6 大産大			●	○	○	●	2	2	3	2	5	8
7 園女大	○		○	○	○	○	3	2	3	3	6	6
8 奈良学	○	○		○	○	○	1	1	2	1	3	9
9 関西大	○	○	○		○	○	0	3	1	0	1	10
10 関外大	○	○	○	○		○	4	0	1	4	5	7

2023 年度

関西女子学生バスケットボールリーグ戦

1 部

<<最終順位>>

---

優 勝	大阪人間科学大学
準優勝	武庫川女子大学
第 3 位	立命館大学
第 4 位	関西学院大学
第 5 位	大阪体育大学
第 6 位	園田学園女子大学
第 7 位	関西外国語大学
第 8 位	大阪産業大学
第 9 位	奈良学園大学
第 10 位	関西大学

<<個人賞>>

---

最優秀選手賞	清川 璃子	(大阪人間科学大学・No. 14・4年)
敢闘賞	若林 紅葉	(武庫川女子大学・No. 5・4年)
優秀選手賞	塩谷 心海	(大阪人間科学大学・No. 5・4年)
	細川 未菜弥	(大阪人間科学大学・No. 36・1年)
	幕 凪沙	(武庫川女子大学・No. 9・3年)
	千田 梨奈	(立命館大学・No. 6・4年)
	前田 心咲	(関西学院大学・No. 5・2年)
	日高 ひかる	(大阪体育大学・No. 11・3年)
新人王	細川 未菜弥	(大阪人間科学大学・No. 36・1年)
得点王	ウェイドゼイ フェイボー オニニエ	(武庫川女子大学・No. 15・1年) 319点
リバウンド王	ウェイドゼイ フェイボー オニニエ	(武庫川女子大学・No. 15・1年) 259本 (OR 87-DR 172)
アシスト王	千田 梨奈	(立命館大学・No. 6・4年) 54本
3ポイント王	前田 芽衣	(関西学院大学・No. 75・3年) 30本
フリースロー王	アイエビドゥン グレイス	(大阪体育大学・No. 19・1年) 34本
理事長賞	松岡 歩菜	(園田学園女子大学・No. 75・4年)
	寺崎 結菜	(関西外国語大学・No. 12・3年)
	木村 美月	(大阪産業大学・No. 9・4年)
	梶井 里緒菜	(奈良学園大学・No. 7・4年)
	日高 さくら	(関西大学・No. 14・2年)
優秀監督賞	長渡 由子	

## 2部リーグ

【10月22日時点】

	1 天理大	2 京産大	3 流科大	4 京教大	5 大大谷	6 大国際	7 神親和	8 京先端	9 大教大	10 桃教大	11 びわこ	12 同女大	勝	負	勝点	順位
1 天理大		○ 69-50	● 82-84	● 68-73	○ 72-64	○ 80-78	○ 69-54	○ 88-85	○ 72-68	○ 81-61	○ 65-64	○ 102-55	9	2	9	2
2 京産大	● 50-69		● 73-79	● 60-63	○ 69-57	○ 68-59	○ 79-62	○ 86-68	○ 80-58	● 54-62	○ 71-60	○ 76-60	7	4	7	4
3 流科大	○ 84-82	○ 79-73		○ 77-74	● 78-83	○ 69-63	● 62-73	● 69-84	○ 109-73	○ 61-60	○ 81-76	○ 103-58	8	3	8	3
4 京教大	○ 73-68	○ 63-60	● 74-77		○ 76-85	○ 73-63	○ 74-59	○ 68-60	○ 78-57	○ 60-51	○ 60-45	○ 72-69	9	2	9	1
5 大大谷	● 64-72	● 57-69	○ 83-78	○ 85-76		● 69-74	○ 72-69	○ 72-68	○ 95-75	○ 81-60	● 64-72	○ 83-42	7	4	7	5
6 大国際	● 78-80	● 59-68	● 63-69	● 63-73	○ 74-69		○ 80-68	● 47-50	○ 72-64	● 65-75	● 54-67	○ 101-54	4	7	4	9
7 神親和	● 54-69	● 62-79	○ 73-62	● 59-74	● 69-72	● 68-80		● 74-90	○ 108-86	○ 66-64	○ 77-51	○ 85-55	5	6	5	7
8 京先端	● 85-88	● 68-86	○ 84-69	○ 60-68	● 68-72	○ 50-47	○ 90-74		● 81-87	○ 77-59	● 84-88	○ 90-57	5	6	5	6
9 大教大	● 68-72	● 58-80	● 73-109	● 57-78	● 75-95	● 64-72	● 86-108	○ 87-81		○ 83-69	○ 91-72	○ 102-74	4	7	4	10
10 桃教大	● 61-81	○ 62-54	● 60-61	● 51-60	● 60-81	○ 75-65	● 64-66	● 59-77	● 69-83		● 53-60	○ 65-40	3	8	3	11
11 びわこ	● 64-65	● 60-71	● 76-81	● 45-60	○ 72-64	○ 67-54	● 51-77	○ 88-84	● 72-91	○ 60-53		○ 80-56	5	6	5	8
12 同女大	● 55-102	● 60-76	● 58-103	● 69-72	● 42-83	● 54-101	● 55-85	● 57-90	● 74-102	● 40-65	● 56-80		0	11	0	12

## 2023 年度

### 関西女子学生バスケットボールリーグ戦

#### 2 部

#### 《最終順位》

---

優 勝	京都教育大学
準優勝	天理大学
第 3 位	流通科学大学
第 4 位	京都産業大学
第 5 位	大阪大谷大学
第 6 位	京都先端科学大学
第 7 位	神戸親和大学
第 8 位	びわこ成蹊スポーツ大学
第 9 位	大阪国際大学
第 10 位	大阪教育大学
第 11 位	桃山学院教育大学
第 12 位	同志社女子大学

#### 《個人賞》

---

優秀選手賞	丸山 愛友	(京都教育大学・No. 55・3 年)
	中嶋 美織	(天理大学・No. 8・4 年)
	阿部 蘭	(流通科学大学・No. 7・4 年)
	木村 麻甫	(京都産業大学・No. 15・2 年)
得点王	廣田 萌々	(大阪教育大学・No. 8・3 年)
リバウンド王	望月 莉七	(京都先端科学大学・No. 17・2 年)
アシスト王	片山 愛悠	(京都教育大学・No. 32・3 年)
3 ポイント王	小川 愛衣歌	(流通科学大学・No. 66・1 年)
フリースロー王	永山 怜渚	(大阪国際大学・No. 6・3 年)

### 3部リーグ

#### ◇1次リーグ

##### Aブロック

	1 神未来	2 甲南大	3 芦屋大	4 奈良教	5 森ノ宮	6 兵教大	勝	負	勝点	順位
1 神未来		○ 106-47	○ 77-54	○ 114-39	○ 77-48	○ 111-30	5	0	5	1
2 甲南大	● 47-106		○ 59-53	○ 71-52	● 41-71	● 70-71	2	3	2	4
3 芦屋大	● 54-77	● 53-59		○ 70-59	● 59-86	○ 75-52	2	3	2	3
4 奈良教	● 39-114	● 52-71	● 59-70		● 57-119	● 57-59	0	5	0	6
5 森ノ宮	● 48-77	○ 71-41	○ 86-59	○ 119-57		○ 97-47	4	1	4	2
6 兵教大	● 30-111	○ 71-70	● 52-75	○ 59-57	● 47-97		2	3	2	5

##### Bブロック

	1 龍谷大	2 電通大	3 大成蹊	4 京都大	5 佛教大	勝	負	勝点	順位
1 龍谷大		○ 74-70	○ 80-77	○ 126-51	○ 75-49	4	0	4	1
2 電通大	● 70-74		○ 72-60	○ 117-36	○ 99-47	3	1	3	2
3 大成蹊	● 77-80	● 60-72		○ 96-45	● 77-78	1	3	1	4
4 京都大	● 51-126	● 36-117	● 45-96		● 50-70	0	4	0	5
5 佛教大	● 49-75	● 47-99	○ 78-77	○ 70-50		2	2	2	3

※1次リーグ終了時点でBブロックの全チームに勝点1点を付与する。

#### ◇2次リーグ

##### 上位

	A1 神未来	B1 龍谷大	A2 森ノ宮	B2 電通大	A3 芦屋大	B3 佛教大	勝	負	1次勝点	2次勝点	合計勝点	順位
A1 神未来		○ 83-72	( ○ )	○ 99-66	( ○ )	○ 88-45	3	0	5	3	8	<b>1</b>
B1 龍谷大	● 72-83		● 71-72	( ○ )	○ 69-61	( ○ )	1	2	5	1	6	<b>3</b>
A2 森ノ宮	( ● )	○ 72-71		● 49-92	( ○ )	○ 103-46	2	1	4	2	6	<b>2</b>
B2 電通大	● 66-99	( ● )	○ 92-49		● 60-64	( ○ )	1	2	4	1	5	<b>4</b>
A3 芦屋大	( ● )	○ 61-69	( ● )	○ 64-60		○ 77-58	2	1	2	2	4	<b>5</b>
B3 佛教大	● 45-88	( ● )	● 46-103	( ● )	● 58-77		0	3	3	0	3	<b>6</b>

##### 下位

	A4 甲南大	B4 大成蹊	A5 兵教大	B5 京都大	A6 奈良教	勝	負	1次勝点	2次勝点	合計勝点	順位
A4 甲南大		● 68-81	( ● )	○ 74-52	( ○ )	1	1	2	1	3	<b>9</b>
B4 大成蹊	○ 81-68		○ 78-53	( ○ )	○ 73-71	3	0	2	3	5	<b>7</b>
A5 兵教大	( ○ )	● 53-78		○ 68-64	( ○ )	1	1	2	1	3	<b>8</b>
B5 京都大	● 52-74	( ● )	● 64-68		● 59-74	0	3	1	0	1	<b>11</b>
A6 奈良教	( ● )	● 71-73	( ● )	○ 74-59		1	1	0	1	1	<b>10</b>

## 2023 年度

### 関西女子学生バスケットボールリーグ戦

#### 3 部

#### 《最終順位》

---

優 勝	神戸医療未来大学
準優勝	森ノ宮医療大学
第 3 位	龍谷大学
第 4 位	大阪電気通信大学
第 5 位	芦屋大学
第 6 位	佛教大学
第 7 位	大阪成蹊大学
第 8 位	兵庫教育大学
第 9 位	甲南大学
第 10 位	奈良教育大学
第 11 位	京都大学

#### 《個人賞》

---

優秀選手賞	石井 あい	(神戸医療未来大学・No. 0・3 年)
	木村 有来	(森ノ宮医療大学・No. 74・3 年)
得点王	川西 寧々	(大阪成蹊大学・No. 74・4 年)
3 ポイント王	芦田 美咲	(神戸医療未来大学・No. 21・3 年)

## 4部リーグ

### ◇予選リーグ

#### Aブロック

	1 和歌山	2 大阪大	3 京女大	4 神院大	5 大手前	6 神女大	勝	負	勝点	順位
1 和歌山		● 67-68	○ 66-60	○ 81-72	○ 20-0	○ 80-50	4	1	4	2
2 大阪大	○ 68-67		○ 68-50	○ 66-51	○ 20-0	○ 70-42	5	0	5	1
3 京女大	● 60-66	● 50-68		● 59-78	○ 109-33	○ 79-50	2	3	2	4
4 神院大	● 72-81	● 51-66	○ 78-59		○ 20-0	○ 83-35	3	2	3	3
5 大手前	● 0-20	● 0-20	● 33-109	● 0-20		● 39-117	0	5	0	6
6 神女大	● 50-80	● 42-70	● 50-79	● 35-83	○ 117-39		1	4	1	5

#### Bブロック

	1 大公大	2 神戸大	3 四天王	4 奈良女	5 太成学	6 大谷大	勝	負	勝点	順位
1 大公大		● 74-85	○ 66-55	○ 73-29	○ 108-35	○ 111-29	4	1	4	2
2 神戸大	○ 85-74		○ 91-43	○ 73-38	○ 104-25	○ 111-34	5	0	5	1
3 四天王	● 55-66	● 43-91		● 46-48	○ 67-50	○ 130-57	2	3	2	4
4 奈良女	● 29-73	● 38-73	○ 48-46		○ 65-40	● 66-67	2	3	2	3
5 太成学	● 35-108	● 25-104	● 50-67	● 40-65		○ 59-45	1	4	1	5
6 大谷大	● 29-111	● 34-111	● 57-130	○ 67-66	● 45-59		1	4	1	6

◇順位決定戦

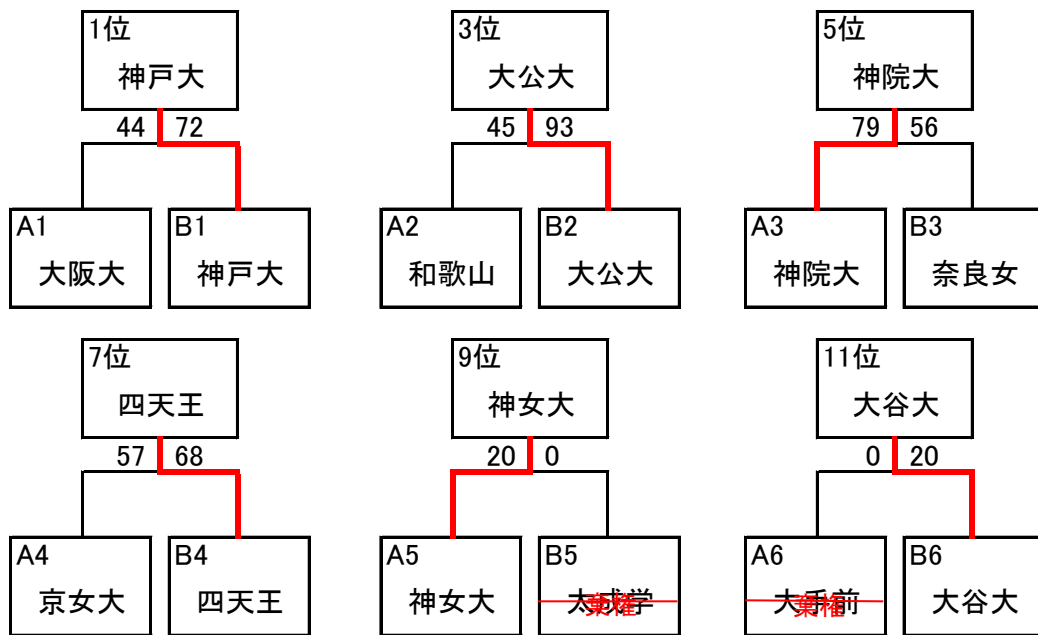

## 2023 年度

### 関西女子学生バスケットボールリーグ戦

#### 4 部

#### 《最終順位》

---

優 勝	神戸大学
準優勝	大阪大学
第 3 位	大阪公立大学
第 4 位	和歌山大学
第 5 位	神戸学院大学
第 6 位	奈良女子大学
第 7 位	四天王寺大学
第 8 位	京都女子大学
第 9 位	神戸女子大学
第 10 位	太成学院大学
第 11 位	大谷大学
第 12 位	大手前大学

#### 《個人賞》

---

優秀選手賞	田畑 陽菜	(神戸医療未来大学・No. 0・3 年)
	太田 理絵	(森ノ宮医療大学・No. 74・3 年)
得点王	箕浦 裕唯	(四天王寺大学・No. 7・4 年)
3 ポイント王	森谷 美桜	(大阪公立大学・No. 5・3 年)

【11月26日時点】

2023年度関西女子学生バスケットボール秋季トーナメント大会

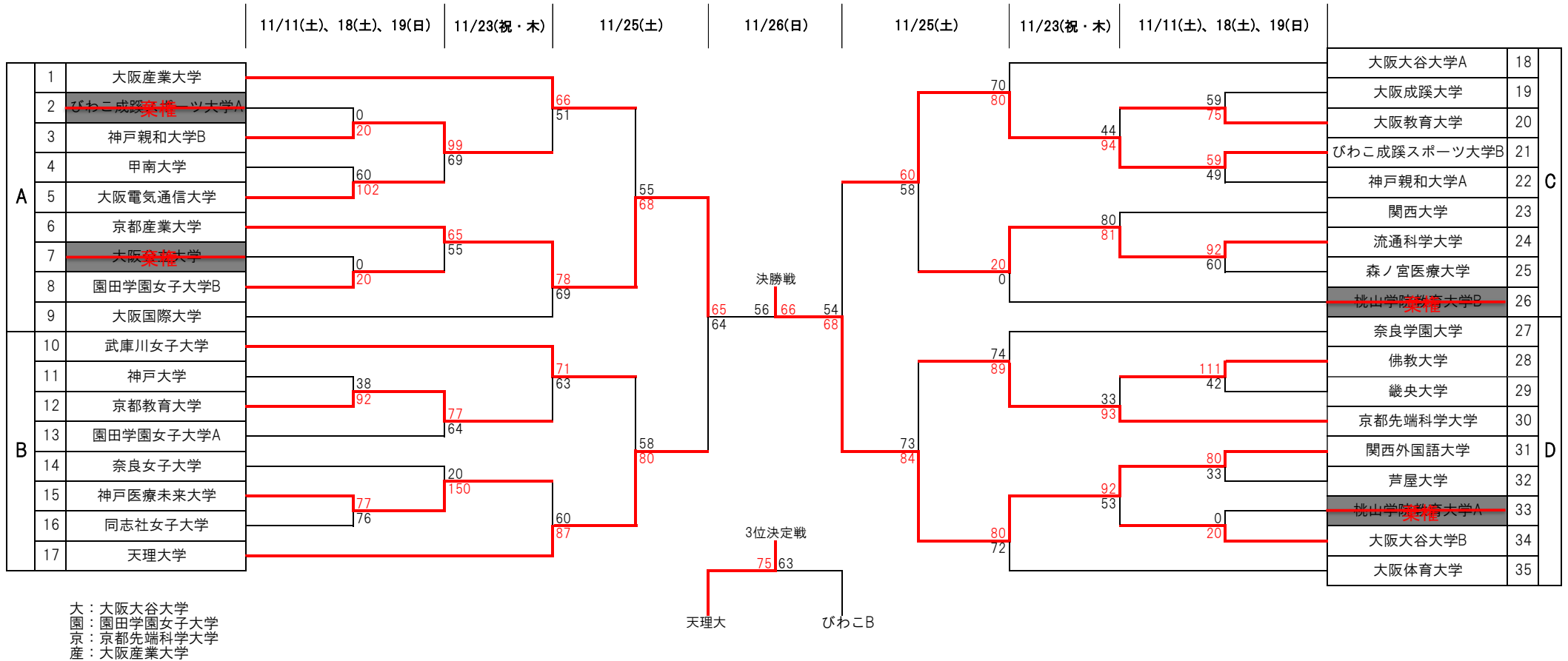

## 2023 年度

### 関西女子学生バスケットボール秋季トーナメント大会

#### 《最終順位》

---

優 勝	関西外国語大学
準優勝	京都産業大学
第 3 位	天理大学
第 4 位	びわこ成蹊スポーツ大学 B

#### 《個人賞》

---

最優秀選手賞	齋藤瑚夏 (関西外国語大学・No. 9・3 年)	
敢闘賞	木村麻甫 (京都産業大学・No. 15・2 年)	
得点王	木村麻甫 (京都産業大学・No. 15・2 年)	60 点
3 ポイント王	田邊観愛 (びわこ成蹊スポーツ大学・No. 27・1 年)	8 本
優秀監督賞	白井徹	

# 第75回全日本大学バスケットボール選手権大会 女子勝ち上がり

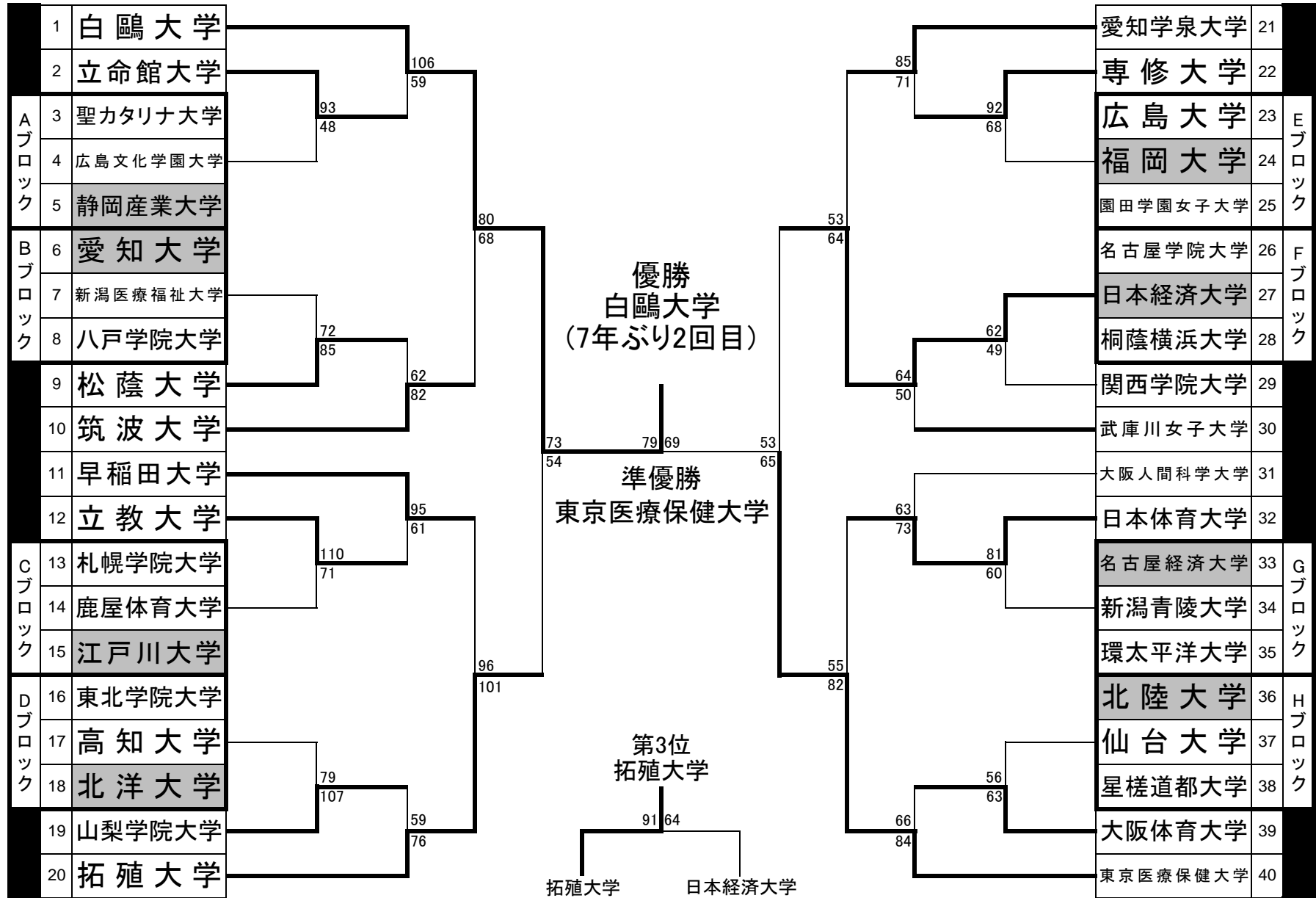

## WOMEN

ALL JAPAN INTERCOLLEGIATE  
BASKETBALL CHAMPIONSHIP 2023

# 第75回全日本大学バスケットボール選手権大会 女子大会結果

## 【成績】

**優勝**

**白鷗大学** (7年ぶり2回目)

準優勝

東京医療保健大学

第3位

拓殖大学

第4位

日本経済大学

## 【個人賞】

最優秀選手賞

三浦 舞華

(白鷗大学、No30、4年)

敢闘賞

岡本 美優

(東京医療保健大学、No77、4年)

優秀選手賞

樋口 鈴乃

(白鷗大学、No74、4年)

オコクウォースーザンアマカ

(白鷗大学、No13、3年)

古木 梨子

(東京医療保健大学、No1、4年)

狩野 美里

(拓殖大学、No28、4年)

木下 菜月

(日本経済大学、No17、3年)

得点王

オコクウォースーザンアマカ

(白鷗大学、No13、3年)

47 点

3ポイント王

狩野 美里

(拓殖大学、No28、4年)

7 本

アシスト王

古木 梨子

(東京医療保健大学、No1、4年)

11 本

OF DE TO

リバウンド王

オコクウォースーザンアマカ

(白鷗大学、No13、3年)

15 27 42

MIP賞

古木 梨子

(東京医療保健大学、No1、4年)

クリーン・ザ・ゲーム賞

園田学園女子大学

最優秀監督賞

佐藤 智信

(白鷗大学)

### POINT TOP10

順	Name	大学名	No	学年	点
1	<small>オコクウォースーザンアマカ</small>	白鷗大	13	3	47
2	狩野 美里	拓殖大	28	4	36
	<small>ソウコマーバスアタビクター</small>	拓殖大	55	3	36
4	三浦 舞華	白鷗大	30	4	30
	<small>ファールアミナタ</small>	日本経済大	7	1	30
6	樋口 鈴乃	白鷗大	74	4	26
7	岡本 美優	東京医療保健大	77	4	23
	中村 翔和	日本経済大	88	4	23
9	田中 平和	白鷗大	42	4	21
	池松 美波	東京医療保健大	18	4	21

### 3POINT TOP10

順	Name	大学名	No	学年	本
1	狩野 美里	拓殖大	28	4	7
2	三浦 舞華	白鷗大	30	4	6
3	高橋 胡菜	拓殖大	35	1	4
	山口 郁実	日本経済大	19	4	4
5	池松 美波	東京医療保健大	18	4	3
	中村 翔和	日本経済大	88	4	3
7	田中 平和	白鷗大	42	4	2
	樋口 鈴乃	白鷗大	74	4	2
	林 真帆	東京医療保健大	22	4	2
	<small>田中ナターシャ絵里</small>	拓殖大	16	4	2
	黒川菜津奈	拓殖大	13	3	2
	梶西 未知	日本経済大	18	1	2

### ASSIST TOP10

順	Name	大学名	No	学年	本
1	古木 梨子	東京医療保健大	1	4	11
2	桐原 麻尋	白鷗大	7	4	10
	樋口 鈴乃	白鷗大	74	4	10
4	木村 真唯	拓殖大	11	4	7
5	佐藤 恋々	拓殖大	17	2	6
6	岡本 美優	東京医療保健大	77	4	4
	狩野 美里	拓殖大	28	4	4
8	中村 翔和	日本経済大	88	4	3
	木下 菜月	日本経済大	17	3	3
	<small>ファールアミナタ</small>	日本経済大	7	1	3
	梶西 未知	日本経済大	18	1	3

### REBOUND TOP10

順	Name	大学名	No	学年	OF	DE	TO
1	<small>オコクウォースーザンアマカ</small>	白鷗大	13	3	15	27	42
2	<small>ファールアミナタ</small>	日本経済大	7	1	7	12	19
3	田中 平和	白鷗大	42	4	5	8	13
	<small>ソウコマーバスアタビクター</small>	拓殖大	55	3	8	5	13
5	ジョルセイナブライ	日本経済大	41	4	4	7	11
6	エゼキエルルーシギフト	東京医療保健大	12	1	2	8	10
	中村 翔和	日本経済大	88	4	3	7	10
8	岡本 美優	東京医療保健大	77	4	2	7	9
	池松 美波	東京医療保健大	18	4	1	8	9
	山口 郁実	日本経済大	19	4	5	4	9

《まつばら阪南女子バスケ交流会》

- ・日程：令和5年(2023年)5月14日(日) 14:00~17:00
- ・場所：阪南大学 本キャンパス GYCホール(体育館)
- ・持ち物：ボール3個ほど、ユニフォーム or ビブス
- ・参加申し込み：関西女子学連より Google フォームの配信
- ・参加人数：約40名
- ・内容：各大学でチームを組み、ミニゲームを行う。  
後半はランダムでチームを組み、大学間の交流を促す。

《豊中市バスケットボールフェスタ》

- ・日程：令和5年(2023年)9月24日(日) 10:00~11:30
- ・場所：豊島体育館(服部西町)
- ・受付時間：9:30 受付開始
- ・持ち物：動きやすい服装、体育館シューズ、タオル、水筒  
※お持ちの方はご自身のバスケットボールを持参
- ・参加申し込み：QRコードまたは、はがき(お一人様1枚まで)
- ・参加人数：豊中市の小学1年~6年生の約100名
- ・内容：坂井強化部長と武庫川女子大学チームがクリニックを行った。
  - ①ワンハンドショットに挑戦
  - ②ドリブルからのショットに挑戦
  - ③1対1を楽しもう
  - ④3対3に必要な動きを身につける
  - ⑤HC3対3~5対5を楽しもう
  - ⑥連続インで大学グッズを手に入れよう

《学連法人及び加盟説明会》

- ・日時：令和6年(2024年)3月2日(土) 14:00~16:00
- ・場所：東和薬品 RACTAB ドーム 大会議室
- ・参加申し込み：Google フォーム(対面 or zoom)
- ・参加人数：理事役員、学連員、チーム含み78名
- ・内容：①一般社団法人化の経緯と各チームに要請する事項について  
②2024年度のJBA登録と関西女子加盟の手続きについて  
③登録、加盟と各大会エントリーとの関係について  
④その他

《コンプライアンス研修会》

- ・日時：令和6年(2024年)3月16日(土) 13:30~15:30
- ・場所：エル大阪 視聴覚室
- ・参加申し込み：Google フォーム
- ・参加人数：理事役員、学連員、チーム含み92名
- ・内容：①インテグリティの徹底について(坂井和明強化部長)  
②映像分析の手法について(玉城耕二強化部理事)  
③バスケプラスにおける映像とのリンクについて((株)バスケプラス 田代桐花氏) データが戦力に変わる最強のデバイス

2024 年度 一般社団法人全関西大学女子バスケットボール連盟 編成表

【1 部】

---

1 位 大阪人間科学大学	6 位 園田学園女子大学
2 位 武庫川女子大学	7 位 関西外国語大学
3 位 立命館大学	8 位 大阪産業大学
4 位 関西学院大学	9 位 奈良学園大学
5 位 大阪体育大学	10 位 京都教育大学

【2 部】

---

1 位 関西大学	7 位 神戸親和大学
2 位 天理大学	8 位 びわこ成蹊スポーツ大学
3 位 流通科学大学	9 位 大阪国際大学
4 位 京都産業大学	10 位 大阪教育大学
5 位 大阪大谷大学	11 位 桃山学院教育大学
6 位 京都先端科学大学	12 位 神戸医療未来大学

【3 部】

---

1 位 同志社女子大学	7 位 大阪成蹊大学
2 位 森ノ宮医療大学	8 位 兵庫教育大学
3 位 龍谷大学	9 位 甲南大学
4 位 大阪電気通信大学	10 位 奈良教育大学
5 位 芦屋大学	11 位 神戸大学
6 位 佛教大学	12 位 大阪大学

【4 部】

---

1 位 京都大学	10 位 大谷大学
2 位 大阪公立大学	11 位 大手前大学
3 位 和歌山大学	追手門学院大学
4 位 神戸学院大学	畿央大学
5 位 奈良女子大学	滋賀大学
6 位 四天王寺大学	常磐会学園大学
7 位 京都女子大学	
8 位 神戸女子大学	
9 位 太成学院大学	

---

## 関西女子学生バスケットボール連盟 役員一覧

名誉会長	水野 明人						
副会長	野老 稔						
顧問	中大路 哲	丸岡 信吾					
	細川 磐	奥野 道雄	白井 良昌				
	溝辺 亘洋	湯浅 剛	宮武 庸介	山崎 仁士	安田 昭子		
	生島 繁	鳥井 一寿	岩木 太郎	山本 剛史	永保 司		
監事	田邊 眞由美	多久 和文					
	島田 剛次	田口 泰則					
理事 長	荒木 初広						
副理事 長	西川 幸穂	坂井 和明	古本 ルミ				
常任理事	荒木 初広	西川 幸穂	坂井 和明	古本 ルミ	畑岸 邦枝		
	今西 正泰	石橋 將広	村田 尚美	市谷 浩一郎	太田 令菜		
	佐藤 亜紀子	玉井 里英	永田 康一	長渡 由子	村上 なおみ		
	柳生 志乃	山中 博史	頼富 未喜				
運営管理本部長	西川 幸穂						
総務部長	古本 ルミ						
副部長	畑岸 邦枝	佐藤 亜紀子					
委員	岸本 里紗	齋藤 信也	平山 楓子	柳生 志乃	山本 孝		
学生委員	島 美悠	田浪 歩乃佳	鶴田 彩海	秋岡 茉菜	神谷 悠鳳		
広報渉外部長	小林 愛梨						
副部長	畑岸 邦枝						
委員	永田 康一	柳生 志乃					
学生委員	杉山 真人	瀧本 真己	房本 浩希	真下 香子			
財務部長	山路 佳奈	足立 奈月	高村 海槻	近藤 ほなみ	高田 鈴		
副部長	今西 正泰						
学生委員	山中 博史						
競技・強化本部長	船田 理紗子	中間 莉子	上野 なつな	藤浪 真子			
	坂井 和明						
競技部長	石橋 將広						
副部長	市谷 浩一郎	玉井 里英					
委員	石川 猛	小畑 治	小林 未季代	白井 徹	鈴木 慶太		
学生委員	中原 英博	東 亜弓					
審判部長	永吉 芽衣	大久保 結子	深井 愛子	志原 ひな	高野 美佐子		
副部長	村田 尚美						
委員	頼富 未喜	太田 令菜					
学生委員	杉本 都						
強化部長	高田 奈々	平本 愛純	松本 知夏				
副部長	坂井 和明						
委員	村上 なおみ	長渡 由子					
	石橋 將広	市谷 浩一郎	玉城 耕二	畑岸 邦枝	平田 緩子		
学生委員会担当本部長	古本 ルミ						

【一般財団法人全日本大学バスケットボール連盟 評議員】

荒木 初広      坂井 和明